

Dossier de presse Spécial Interclima+Elec 2015



De Dietrich présente Les Eco-Solutions

Le 26 septembre 2015, les nouvelles directives européennes Eco-conception et Etiquetage énergétique ont fait évoluer le paysage réglementaire et visent à atteindre les objectifs du Plan 20/20/20.

Dès les prémices de cette évolution réglementaire, De Dietrich, acteur majeur de l'efficacité énergétique, a optimisé son offre de solutions existantes avec l'intégration d'une pompe modulante à haute efficacité énergétique.



Eco-conception

Elle exige un minimum d'efficacité énergétique, un taux maximum d'émission de polluants et de bruit. Tous les produits au rendement saisonnier inférieur à 86 % seront éliminés du marché.

Etiquetage énergétique

Elle impose l'application d'une étiquette énergie, sur chaque produit inférieur à 70 kW, pour indiquer l'ensemble des caractéristiques du produit (nom du fabricant, classe d'efficacité énergétique, niveau sonore...)



Les générateurs
d'une puissance inférieure à
400 kW.



Les chauffe-eau et les
ballons de stockage
d'une capacité inférieure à
2 000 litres.

Les pompes à chaleur,
les chaudières micro-cogénération,
les chaudières, les chauffe-eau
électriques à accumulation,
électriques instantanés,
thermodynamiques ou solaires,
les ballons de stockage et les
régulations.



L'Indice d'Efficacité Énergétique des pompes de
circulation est inférieur à 0,23.



L'étiquette énergie est apposée sur tous les
produits d'une puissance inférieure à 70 kW.



Aujourd'hui, De Dietrich franchit une nouvelle étape vers la performance énergétique avec les Eco-Solutions, un dispositif exclusif apportant toutes les réponses aux exigences des nouvelles directives européennes.

Une offre de solutions hautes performances énergétiques et conformes

De Dietrich propose des produits et des systèmes multi-énergies innovants, testés et certifiés jusqu'à A+++ (chaudières condensation, pompes à chaleur, chauffe-eau thermodynamiques) associant hautes performances énergétiques, économies d'énergie et respect de l'environnement. Ils bénéficient du label Eco-Solutions qui garantit la conformité de l'offre aux directives européennes. Avec ses Eco-Solutions, De Dietrich apporte une réponse adaptée à tous les types de besoins, en habitat individuel ou collectif, pour les constructions neuves ou les travaux de rénovation.

Les Eco-solutions une approche globale

Bien au-delà des réglementations en vigueur, les Eco-solutions ce sont des économies avec des solutions ultra performantes jusqu'à 70 % d'économies, un vrai engagement pour l'environnement avec notre démarche RSE et PEP (Profil Environnemental du Produit) et un confort optimal avec nos solutions de pilotage à distance.

Des outils et des services connectés

Partenaire privilégié des professionnels, De Dietrich a conçu des services connectés et sur mesure, accessibles à tout moment, pour les informer sur les directives et les former à ces nouveaux enjeux réglementaires (site internet, applications...). Marque connectée, De Dietrich propose également des outils en ligne permettant aux professionnels de calculer et d'éditer les étiquettes énergétiques pour choisir la solution la plus adaptée parmi les Eco-Solutions.

De Dietrich continue de s'impliquer auprès des professionnels, de plus en plus connectés, avec un ensemble d'outils et services en ligne, pour les accompagner de l'avant-vente à l'après-vente.

+ les nouveautés services Eco-Solutions

La possibilité de faire profiter les clients d'une **extension de garantie à 10 ans**



Des outils en ligne :



Focus

sur les marchés et tendances 2016

En 2015, les nouvelles directives européennes marquent le passage à une nouvelle ère : celle de la performance énergétique avec des solutions de chauffage et d'eau chaude sanitaire à haut rendement, encore plus économes en énergie, encore plus respectueuses de l'environnement et conformes aux réglementations en vigueur. Ce passage obligatoire impacte différents segments du marché des équipements thermiques.

Chaudières gaz/fioul à condensation

Cette chaudière dernière génération s'impose depuis quelques années comme la solution la plus performante et à l'efficacité prouvée grâce à une technologie de pointe : la condensation. Celle-ci permet aux ménages français de réaliser jusqu'à 30 % d'économies sur la facture énergétique. En 2014, plus de 58 %¹ des chaudières individuelles mises en marché sont des chaudières à condensation (soit 341 000 unités vendues¹). Pour les chaudières moyennes et grandes puissances, ce chiffre est de 77 %¹.

Le passage à l'Eco-conception devrait favoriser cette évolution, les chaudières basse température tendant à disparaître au profit des chaudières dernière génération.

En 2016, le marché total des chaudières condensation devrait s'élever à environ 450 000 appareils, soit plus de 70 % des ventes de chaudières. En France, le parc de chaudières basse température à remplacer, par des chaudières condensation, représente plus de 11 millions d'appareils.

Les chaudières
à condensation en 2014 :

58%
DES CHAUDIERES
VENDUES



Pompes à chaleur et chauffe-eau thermodynamiques

Deux facteurs vont favoriser le développement des pompes à chaleur

1. Objectif 20 %

À l'horizon 2020, la France s'est engagée à produire 20 % d'énergies renouvelables et prévoit, par conséquent, un marché à la hausse pour les solutions pompes à chaleur et chauffe-eau thermodynamiques. Véritables sources d'efficacité énergétique, 100 % naturelles et à faibles émissions polluantes, ces solutions répondent parfaitement aux enjeux d'aujourd'hui et de demain, pour le neuf et la rénovation.



Grâce à leurs hautes performances, elles affichent un indice d'efficacité énergétique allant jusqu'à A+++ pour le chauffage, voire A+++ pour la production d'eau chaude sanitaire (le rendement le plus optimal) pour des solutions combinées.

2. RT 2012

Dès l'entrée en vigueur de la RT 2012, le marché des chauffe-eau thermodynamiques a connu une véritable progression avec une croissance de 58%² en 2014 (72 739 unités vendues), soit la plus forte progression sur le marché des équipements thermiques tous confondus. La tendance de cette croissance se confirme pour 2015/2016.

Par ailleurs, avec plus de 45 % des maisons individuelles équipées d'une PAC³ dans le neuf, la France est le premier marché européen de la pompe à chaleur et plus de 2 millions de logements devront être équipés d'une PAC afin d'atteindre les objectifs du Plan 20/20/20.

Chauffe-eau thermodynamique

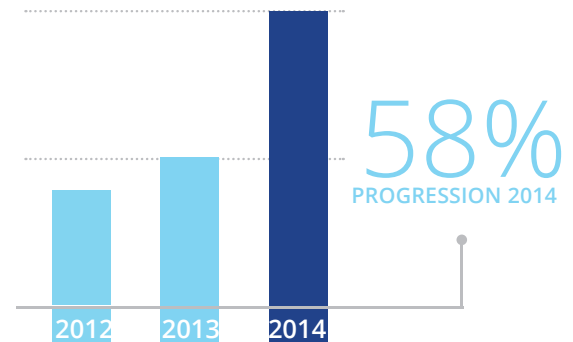

^{1.} Source Uniclimate

^{2.} Afpac

^{3.} Source Pac&ClimInfo

Les Eco-Solutions

Des outils et des services connectés



Partenaire privilégié des professionnels, De Dietrich a conçu des services connectés et sur mesure, accessibles à tout moment, pour les informer sur les directives et les former à ces nouveaux enjeux réglementaires.

Marque connectée, De Dietrich propose également des outils en ligne permettant aux professionnels de calculer et d'éditer les étiquettes énergétique pour choisir la solution la plus adaptée parmi Les Eco-Solutions.

Site Web Eco-Solutions

1



Application Eco-Solutions

2



Disponible sur
App Store

DISPONIBLE SUR
Google play



Outil de calcul
d'étiquette énergétique

3

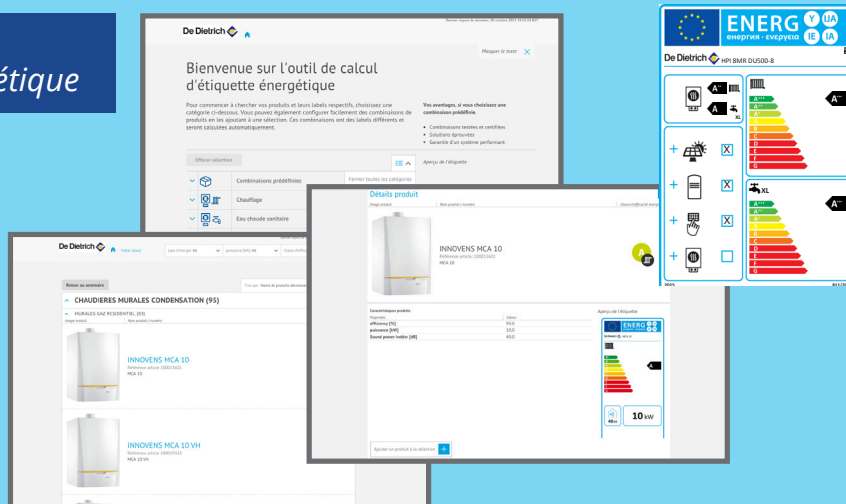

Pour faciliter au quotidien la mise en œuvre des nouvelles directives et tirer le meilleur potentiel des Eco-Solutions, De Dietrich a conçu un dispositif complet.

De l'avant-vente à l'après-vente, De Dietrich est aux côtés des professionnels pour les aider à satisfaire totalement leurs clients.

1 *Un site pour tout savoir sur les Eco-Solutions by De Dietrich*

Un site conçu autour des Eco-Solutions répond à un objectif simple :

Aider à développer le chiffre d'affaires des pros en apportant des contacts de clients intéressés.

Avec ce site, les clients particuliers découvrent :

- Les solutions produits innovantes, en terme de confort de performances, d'économies d'énergie et de respect de l'environnement.
- Les nouveautés produits, aussi présentées en systèmes multi-énergies.
- Les installateurs les plus proches de chez eux.
- Tout ce qu'il faut savoir sur les directives Eco-conception et Etiquetage Energétique...

Un simulateur de consommation d'énergie pour les clients particuliers...

Lieu où vivent les clients, nombre de personnes au foyer, besoins propres à vos clients, âge de leur chaudière...

A partir de ces paramètres, vous allez pouvoir calculer précisément la consommation d'énergie. Mieux encore, ils sauront quelle Eco-Solution leur fera gagner en confort et en économies.

2 *Une application « Eco-Solutions Pro » pour mieux conseiller les clients particuliers*

Toujours sous la main, en rendez-vous ou au bureau, cet outil est conçu pour optimiser les conseils et les services apportés aux clients.

- Un simulateur de consommation.
- Des possibilités de sauvegarde et de modification des projets clients.
- Des solutions d'aide au chiffrage et à la réalisation de devis (e-catalogue et outil de création d'étiquettes).
- Des services professionnels accessibles en liens (maintenance, pièces de rechange, SAV...).

Le + De Dietrich

3 *Un outil de calcul d'étiquette énergétique pour trouver la bonne combinaison* *Avec l'outil de calcul d'étiquette énergétique il est possible de créer, télécharger et imprimer facilement des étiquettes produits et des étiquettes systèmes/combinaison de chauffage et d'eau chaude sanitaire.*

Découvrez toutes nos Eco-Solutions
ecosolutions.dedietrich-thermique.fr



Gérer à distance son Eco-Solution avec l'application Diematic iSystem

De Dietrich propose l'app Diematic iSystem, pour gérer à distance son Eco-Solution, depuis un PC/Mac, une tablette ou un smartphone ou Android (disponible sur App Store ou Google Play). Grâce aux fonctionnalités de cette application, le particulier peut optimiser son confort tout en réalisant des économies d'énergie.

Les principales fonctionnalités sont :

- L'affichage de la consommation et de la production d'énergie pour répondre aux exigences de la RT 2012 et des directives européennes
- La modification de la température
- Le rechargement du ballon de production d'eau chaude sanitaire (possibilité de forcer la production)
- Le choix du mode de fonctionnement (confort, réduit, vacances et automatique)
- La modification de la programmation horaire pour les circuits de chauffage et d'eau chaude sanitaire
- La visualisation des circuits actifs

de l'installation et possibilité de nommage des circuits

- La réception d'alertes et la possibilité de les faire suivre par mail ou SMS à un professionnel

Elle permet de piloter les Eco-Solutions équipées de la régulation Diematic iSystem (Modulens O et G Chaudière au sol gaz ou fioul à condensation, Innovens MCA - Chaudière gaz murale à condensation, HPI evolution - PAC air/eau, HPI Inverter Hybrid, GSHP PAC Eau/Eau)...

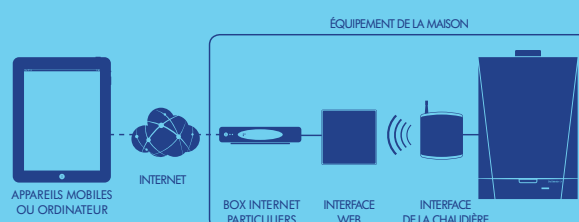
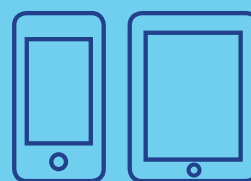

Les Eco-Solutions

Des solutions hautes performances énergétiques et conformes

Grâce à son Centre de Compétences de Mertzwiller, De Dietrich a développé une large gamme de produits et de systèmes multi-énergies encore plus innovants et respectueux de l'environnement.

Cette offre fait la part belle aux énergies renouvelables et aux technologies de pointe.

Les Eco-Solutions De Dietrich proposent des solutions hautes performances énergétiques avec une classe allant jusqu'à A+++, économes en énergie, conformes et garantissant bien-être et confort d'utilisation.

Avec les Eco-Solutions, De Dietrich apporte une réponse adaptée à tous les types de besoins, en habitat individuel ou collectif, pour les constructions neuves ou les travaux de rénovation.



Système quadropac+HPI
évolution+Capteur Pro C250



ECO 
SOLUTIONS
Eco-conception by De Dietrich 

Toujours dans un souci de transparence, De Dietrich a créé le label Eco-Solutions.

Ce label garantit la conformité et précise la performance énergétique de chaque produit de la marque.

Il se retrouve sur toutes les informations relatives au produit (catalogues, feuillets techniques, argumentaires de vente...) afin de permettre aux professionnels de choisir la solution la plus adaptée.

INDIVIDUEL RÉNOVATION



Chaudières fioul NeOvo EcoNox et NeOvo Condens

De Dietrich a conçu NeOvo, une nouvelle gamme de chaudières fioul à haute efficacité énergétique et respectueuse de l'environnement.

Elle se décline en 2 modèles :

NeOvo EcoNox, chaudière fioul basse température, et NeOvo Condens, chaudière fioul à condensation. Ces solutions sont proposées pour le chauffage seul ou avec ballon intégré en colonne (110 ou 160 litres) pour la production d'eau chaude sanitaire.



NeOvo EcoNox

Chaudière fioul sol classique (BT), de 22 à 46 kW (chauffage seul et/ou ECS)

- Rendement annuel exceptionnel jusqu'à 97,3%.
- Robustesse avec le corps de chauffe principal en fonte eutectique©.
- Nouvelle génération de brûleur à très faibles émissions NOx et CO.
- Grand débit jusqu'à 25 l/min.
- Régulation : B-Control / Inicontrol 2 pour la gestion de plusieurs circuits.

Jusqu'à B en chauffage et B en ECS



Le + De Dietrich

- Neovo EcoNox, La seule chaudière fioul basse température conforme au nouvelles directives ERP du marché !
- Possibilité d'intégrer l'équipement hydraulique.

TAM*

Des économies significatives au bout des doigts

Jusqu'à 15% d'économies d'énergie annuelles. TAM permet aussi l'affichage des consommations d'énergie pour une conformité RT 2012.

*Thermostat Ambiance Modulant



Chaudière fioul au sol à condensation, de 19 à 50 kW (chauffage seul et/ou ECS).

- Rendement annuel exceptionnel jusqu'à 101,5%.
- Robustesse avec le corps de chauffe principal en fonte eutectique.
- Echangeur-condenseur sur les fumées en céramique-carbone haute résistance.
- Nouveau brûleur à faibles émissions NOx et CO.

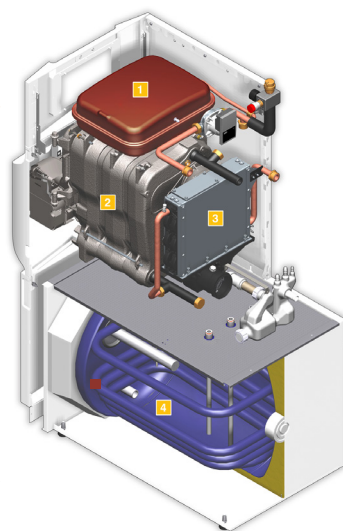

NeOvo Condens



Jusqu'à A en chauffage et B en ECS



Le + De Dietrich

- La chaudière fioul condensation de dernière génération classée A.
- Hyper compacte avec moins de 1m de profondeur.

INDIVIDUEL RÉNOVATION

Pompes à chaleur hybrides sol De Dietrich

Les pompes à chaleur hybrides Alezio O Hybrid et HP Inverter Hybrid, aux performances optimisées et écologiques, répondent parfaitement à la RT 2012 et aux exigences des nouvelles directives européennes. Ces solutions 2 en 1 ont une classe énergétique A++ pour le chauffage et A pour l'eau chaude sanitaire.



Pompes à chaleur air/eau Inverter de 4 à 11 kW intégrant une chaudière sol fioul en appoint.

Chauffage et production d'eau chaude sanitaire.

Compactes et optimisées pour plus d'économies, la performance tout en un.

- Fonctionnement jusqu'à -20°C (-15°C pour 4 et 6kW).
- Maintien de la température de départ de la pompe à chaleur à 55°C .
- Un COP élevé jusqu'à 4,65.

Composée de...

Chaudière fioul condensation ou basse température NeOvo (de 19 à 32 kW), avec ballon hybride de 180 l.

- Un module chaudière avec un rendement à charge partielle (30 %) jusqu'à 101,5 %.
- Régulation : Inicontrol 2 pour la gestion de plusieurs circuits.

Alezio O Hybrid



Jusqu'à A++ en chauffage et A en ECS



HP Inverter Hybrid

Pompes à chaleur air/eau Inverter de 4 à 11 kW intégrant une chaudière sol gaz condensation en appoint.

Chauffage et production d'eau chaude sanitaire.

Compactes et optimisées pour plus d'économies, la performance tout en un.

- Fonctionnement jusqu'à -20°C (-15°C pour 4 et 6kW).
- Maintien de la température de départ de la pompe à chaleur à 55°C .
- Un COP élevé jusqu'à 4,65.

Composée de...

Chaudière gaz à condensation Modulens G (de 10 à 35 kW), avec ballon hybride de 180 l.

- Un module chaudière avec un rendement à charge partielle (30 %) jusqu'à 109 %.
- Echangeur compact avec brûleur gaz modulant de 22 à 100 %.
- **Régulation Diematic iSystem** pour la gestion optimisée de plusieurs circuits et possibilité de pilotage à distance avec l'app Diematic iSystem..





INDIVIDUEL RÉNOVATION

Pompes à chaleur sol/eau et eau/eau réversibles GSHP

La nouvelle gamme de pompes à chaleur géothermiques GSHP, certifiée NF PAC, propose 9 modèles, de 5 à 27 kW. Cette solution 100 % renouvelable, A++ pour le chauffage et l'eau chaude sanitaire, permet de réaliser d'importantes économies d'énergie.

Elle se caractérise par :

- Un COP élevé de 4,5 pour le chauffage et jusqu'à 2,7 pour la production d'eau chaude sanitaire
- Une température maximale de 65°C
- Un circulateur chauffage à indice haute efficacité énergétique EEI pour répondre aux nouvelles exigences de performance énergétique
- Un mode rafraîchissement pour un confort été
- 2 combinaisons possibles pour la production d'eau chaude sanitaire (préparateur ecs ou solaire)
- Une installation et une mise en service facilitées grâce à une livraison de la pompe à chaleur toute équipée (pour les modèles de 5 à 15 kW)

Le système de régulation Diematic iSystem, intégré à la pompe à chaleur, permet notamment une gestion multi-circuits et cascade en mode chaud et en mode froid ainsi que le pilotage à distance de la pompe à chaleur via l'App Diematic iSystem.

Produit compatible pour le neuf également

GSHP



Jusqu'à A++ en chauffage et A++ en ECS



Chaudière à granulés de bois CPA

De Dietrich apporte une nouvelle solution écologique et économique qui allie confort et performances énergétiques. Grâce à ses performances optimisées, la chaudière à granulés de bois CPA est éligible aux crédits d'impôts.

De 10 à 60 kW pour le chauffage central à eau chaude. Certifiée flamme verte. Classe 5

- Un rendement annuel exceptionnel jusqu'à 93%.
- Un réservoir de granulés à chargement manuel de 165 à 480 l.
- Un allumage automatique des granulés par air chaud.
- Un nettoyage automatique sans intervention.
- Une combustion propre et optimisée grâce à un contrôle permanent des fumées et de la flamme.

Le + De Dietrich

- **Tableau de commande tactile facile à utiliser.**
- **Gestion de la chaudière à partir d'une tablette ou d'un smartphone.**
- **Régulation auto-adaptative connectable à distance.**

CPA

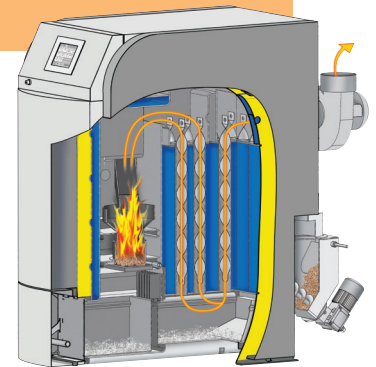

La combinaison d'une chaudière gaz condensation Naneo et d'un préparateur solaire Dietrisol Quadro.

- Récupération d'énergie transmise jusqu'à 15 m² de capteurs solaires.
- Extrêmement compacte, une véritable chaufferie sur moins de 1,5 m².
- Appoint par chaudière gaz à condensation.
- Entièrement équipé, prêt à poser.

Quadrodens Neo



Jusqu'à A+++ en chauffage et A+++ en ECS



Le + De Dietrich

Des performances exceptionnelles pour couvrir un habitat jusqu'à 8 personnes en eau chaude sanitaire



INDIVIDUEL NEUF

Chauffe-eau thermodynamique Kaliko Split

La nouvelle gamme de chauffe-eau thermodynamique Kaliko Split est idéale dans le cadre d'une construction neuve parfaitement isolée. Classée A, cette solution économique et écologique couvre les besoins d'un foyer de 2 à 6 personnes et permet de réaliser jusqu'à 70 % d'économies sur la facture d'électricité.

Elle combine de nombreux avantages :

- 2 modèles d'une capacité de 200 (THW Split 200 E) et 270 litres (THW Split 300 E).
- Un COP jusqu'à 3,42.
- Une large plage de fonctionnement, de -15°C à $+42^{\circ}\text{C}$, pour une utilisation continue sur air extérieur.
- Une température élevée de réchauffage de l'eau jusqu'à 65°C .
- Un condenseur en aluminium à l'extérieur de la cuve pour une eau chaude de qualité.
- Une résistance stéatite de 2,4 kW pour éviter tout risque de calcaire.



Kaliko Essentiel



Le chauffe-eau thermodynamique

Kaliko Essentiel, proposé en 180 et 230 litres, assure les besoins en eau chaude sanitaire d'un foyer de 2 à 6 personnes. Grâce à sa classe énergétique A, il permet de réaliser jusqu'à 65 % d'économies sur la facture d'électricité et un retour sur investissement de deux ans en comparaison à un chauffe-eau classique.

Kaliko Essentiel présente :

- Un COP élevé jusqu'à 3,02.
- Une plage de fonctionnement entre $+5^{\circ}\text{C}$ et $+43^{\circ}\text{C}$ pour une utilisation toute l'année sur air ambiant.
- Une puissance élevée avec un réchauffage de l'eau jusqu'à 65°C .
- Une cuve en acier émaillé pour une parfaite qualité de stockage de l'eau chaude.

Produit compatible pour la réno également

Alezio Evolution v220



Le + De Dietrich

- La plus compacte du marché avec ECS intégré.
- Des performances exceptionnelles.

Jusqu'à A++ en chauffage et A en ECS



La pompe à chaleur air/eau réversible

La pompe à chaleur air/eau Alezio Evolution avec préparateur ECS intégré d'une capacité de 220 litres conjugue tous les atouts : compacité, respect de l'environnement et économies d'énergie. Elle est idéale dans l'habitat neuf pour le chauffage (A++), la climatisation et la production d'eau chaude sanitaire (A).

Elle offre :

- Un COP élevé jusqu'à 4,65 pour le chauffage.
- Un fonctionnement jusqu'à - 20°C (- 15°C pour 4 et 6 kW).
- Un maintien de la température de la pompe à chaleur à 60°C.
- Un mode rafraîchissement ou climatisation en été.
- Une régulation avec Inicontrol pour la gestion de plusieurs circuits.
- Une mise en service rapide grâce à une livraison de la pompe à chaleur tout équipée.
- Possibilité d'intégrer 2 circuits de chauffage.

La pompe à chaleur hybride murale gaz condensation

Idéale dans l'habitat neuf, cette pompe à chaleur hybride, d'une classe d'efficacité énergétique A++ pour le chauffage et A pour l'eau chaude, offre d'importantes économies d'énergie et une faible consommation électrique.

Elle combine les atouts d'une pompe à chaleur :

- Une plage de puissance de 4 à 8 kW
- Un fonctionnement jusqu'à -20°C extérieur avec une température de départ jusqu'à +60°C
- Un COP élevé jusqu'à 4,53
- Un débit en eau chaude sanitaire de 19 litres par minute

Composée de...

Chaudière gaz à condensation mixte instantanée Naneo MI, proposée en 2 versions (24/28 et 34/39 kW) :

- Un très haut rendement d'exploitation annuel jusqu'à 109 %.
- Une modulation de la puissance de 24 à 100 %.
- Une régulation par thermostat d'ambiance ou classique des circuits de chauffage et d'eau chaude.
- Des dimensions très compactes avec seulement une largeur 370 mm.

Alezio G Hybrid



Jusqu'à A++ en chauffage et A en production en ECS

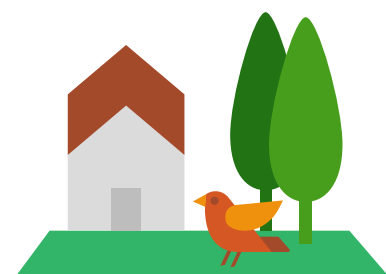

INDIVIDUEL NEUF

Chaudière murale gaz à condensation

La chaudière murale gaz Naneo est spécialement adaptée pour une installation rapide et facile et pour toutes les configurations. Avec ses performances optimisées, A+ pour le chauffage et A pour l'eau chaude, et sa très faible consommation électrique en mode veille, elle est parfaitement conforme aux exigences de la RT 2012 et aux nouvelles directives. Naneo est proposée en 3 versions pour production d'eau chaude micro-accumulée 24/28, 30/35 et 34/39 kW, ainsi qu'en version chauffage seul 24 kW.

Équipée et réglée pour fonctionner au gaz naturel, adaptable au propane, Naneo se caractérise par :

- Un échangeur ultra-réactif
- Un rendement à 30 % de charge jusqu'à 109,2 %
- Une modulation de la puissance du brûleur gaz de 24 à 100 %
- Un débit d'eau chaude sanitaire élevé jusqu'à 20 litres par minute
- Des dimensions ultra-compactes (H. 550 x L. 370 x P. 360 mm)
- Un poids léger (25 kg en version 24 kW)

Naneo



La combinaison gagnante pour encore plus de performances énergétiques

Pompe à chaleur eau/eau GSHP
+
Capteurs solaires Pro D 230
=

un rendement optimal A++ pour le chauffage
et A++ pour l'eau chaude sanitaire

Ces combinaisons Eco-Solutions 100 % énergie naturelle permettent de faire baisser significativement la facture énergétique et répondent parfaitement aux exigences imposées par la RT 2012 et les nouvelles directives européennes.



COLLECTIF NEUF ET RÉNOVATION



Chaudière sol gaz à condensation C 230 Eco

Compacte et performante, la gamme de chaudières gaz à condensation C 230 330 630 Eco est équipée d'un échangeur en fonte d'aluminium-silicium et d'un brûleur modulant. Elle garantit une exploitation optimisée de l'énergie pour des chaufferies de moyennes et fortes puissances (logements collectifs, écoles, bureaux...) et s'adapte à toutes les contraintes d'installation.

Elle se distingue par :

- Un rendement annuel jusqu'à 109 %.
- Un corps de chauffe en aluminium-silicium ultra-réactif.
- Un brûleur à pré-mélange, modulant de 18 à 100 % de la puissance.
- De faibles émissions polluantes ($\text{NOx} < 62 \text{ mg/kWh}$, $\text{CO} < 19 \text{ mg/kWh}$).
- Des dimensions compactes ($0,54 \text{ m}^2$ pour 217 kW) et un poids léger (188 kg pour 217 kW).
- 2 tableaux de commande au choix (Diematic-m3 ou K3 avec régulation électronique programmable et gestion d'une cascade).
- Une mise en œuvre aisée grâce à un capot avant clipsé facilitant l'accès au brûleur et une trappe de visite facilitant l'accès à l'échangeur.

C 230 Eco



De Dietrich vous offre
la sérénité

Extension de la garantie à 10 ans
est GRATUITE pour la gamme
C 230, 330 et 630 Eco
sur le corps de chauffe.

RÉNOVATION

MCX



Jusqu'à A+ en chauffage et A en production ECS



Chaudière murale gaz à condensation idéale pour le collectif en rénovation.

- Une pose simple et rapide
- Une fiabilité éprouvée
- Une excellente performance

MCX sur conduit Shunt

PMC X



Jusqu'à A+ en chauffage et A en production ECS



Chaudière murale gaz à condensation, idéale pour le collectif neuf.

- La plus compacte du marché et la plus légère 25kg seulement !
- Maintenance ultra simplifiée grâce à son assemblage modulaire permettant un démontage aisé.
- Faible consommation en mode veille (3W).

PMC X sur conduit 3 CEP multi +

NEUF

Innovens Pro



A+ pour le chauffage avec la sonde d'ambiance et la sonde extérieure pour les modèles Innovens Pro de 45 à 65kW

Chaudière murale à condensation

La gamme de chaudières murales à condensation, d'une puissance de 45 à 115 kW, pour le collectif, présente des performances éprouvées : économies d'énergie, respect de l'environnement, hautes qualités techniques... Avec cette génération de chaudières à condensation, de classe A+, De Dietrich répond parfaitement aux problématiques des projets actuels.

Elle offre :

- Un rendement élevé jusqu'à 110 %.
- Un corps de chauffe en aluminium/silicium ultra réactif.
- Un brûleur gaz à pré-mélange en inox avec surface en fibres métalliques, modulant de 18 à 100 % de la puissance
- Des rejets NOx inférieurs à 32 mg/kWh.
- Elles se montent seules ou en cascade.
- 2 tableaux de commande (Diematic ISystem pour commander et gérer la régulation jusqu'aux circuits de chauffage en fonction de la température extérieure ou iniControl pour un fonctionnement de la température extérieure avec une sonde).

E-Services

un ensemble d'outils en ligne pour des professionnels de plus en plus connectés



Centre de pièces de rechange

Pour disposer d'une pièce de rechange en un minimum de temps, commandez en ligne 24h sur 24. Concernant les pièces de moins de 30kg, la livraison est effectuée sous 24h, grâce à un stock de 25 000 articles. Affichage de la disponibilité et suivi de la commande.

- Livraison sans frais de port
- Suivi de commande en ligne
- Visualisation de la disponibilité des pièces



Un service pièces de rechange reconnu par les installateurs*



pieces.dedietrich-thermique.fr

*Sur la base d'une étude réalisée par la société EDInstitut en 2015 auprès de 1000 installateurs en matériels de chauffage.

Application poêle à bois 3D

Cette application réunit toutes les informations et les conseils pour bien choisir son poêle à bois. En quelques clics, vous découvrez tous les modèles en situation.

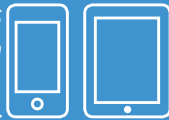

Formations

Former les professionnels aux Directives Eco-Conception et Étiquetage Énergétique

De Dietrich accorde une importance particulière à la formation des professionnels. La marque dispense plus de 61 types de stages dans 7 centres de formations en France (Aix en Provence, Lille, Lyon, Rungis, Toulouse, Vertou ou le centre de formation international et régional de Reichshoffen).

Ces stages ont pour vocation : de sensibiliser et de faire comprendre les enjeux réglementaires, d'initier les professionnels à l'utilisation de nouveaux outils (par exemple l'outil de calcul pour l'édition d'une étiquette énergie)...

- Obtenir toutes les informations sur l'offre de stages
- Effectuer une pré-inscription en ligne
- Découvrir les parcours pédagogiques par métier ou par thématique,
- Télécharger le catalogue de formation et de présentation des centres de formation,
- S'inscrire à la plateforme d'e-learning : la plateforme permet de poursuivre une formation à moindre coût, à son propre rythme, en fonction de ses propres besoins.



formation.dedietrich-thermique.fr

En accédant à tout moment, via Internet, à cette plateforme, le professionnel peut effectuer des exercices et suivre les cours pour parfaire ses connaissances.

Accompagner les professionnels vers la voie de la performance énergétique avec l'espace web RT 2012

Pour accompagner et faciliter le travail au quotidien des professionnels (bureaux d'étude, architectes, constructeurs de maisons individuelles, promoteurs...), De Dietrich met à disposition l'espace web RT 2012 sur le site internet www.dedietrich-thermique.fr/espace_pro

Cet espace, continuellement mis à jour, répond aux enjeux de la réglementation et propose :

Des solutions pour répondre aux exigences de la RT 2012

En fonction du cahier des charges de chaque projet, De Dietrich propose des systèmes économes en énergie répondant à l'exigence de consommation maximale, de 40 à 65kWh/m²/an selon la zone climatique.

L'espace RT 2012 résume les grandes lignes de la réglementation et présente les systèmes multi-énergies De Dietrich qui satisfont aux exigences thermiques (chaudière gaz à condensation + chauffe-eau thermodynamique, pompe à chaleur + production d'eau chaude sanitaire intégrée).

OUTILS :

- Des fiches d'aide à la saisie des données techniques

Les fiches d'aide à la saisie, destinées plus particulièrement aux bureaux d'étude, répertorient l'ensemble des données à intégrer dans les logiciels de calcul RT 2012. Elles contiennent les caractéristiques de chaque produit De Dietrich, conformes avec le cadre réglementaire. Pour guider les bureaux d'étude dans les différentes étapes de saisie, des copies d'écran issues du logiciel Perrenoud ont été réalisées afin d'indiquer clairement les champs à renseigner.

- Des fiches de simulations thermiques

Déclinaison de toutes les solutions RT 2012 De Dietrich par zone géographique.

- Une documentation associée

Cette rubrique propose toutes les ressources associées aux produits en matière de certificats (NF PAC, NF CESI, NF LCIE, Solar Keymark...), rapports d'essai et avis techniques pour les différents produits De



Fiches de simulations thermiques

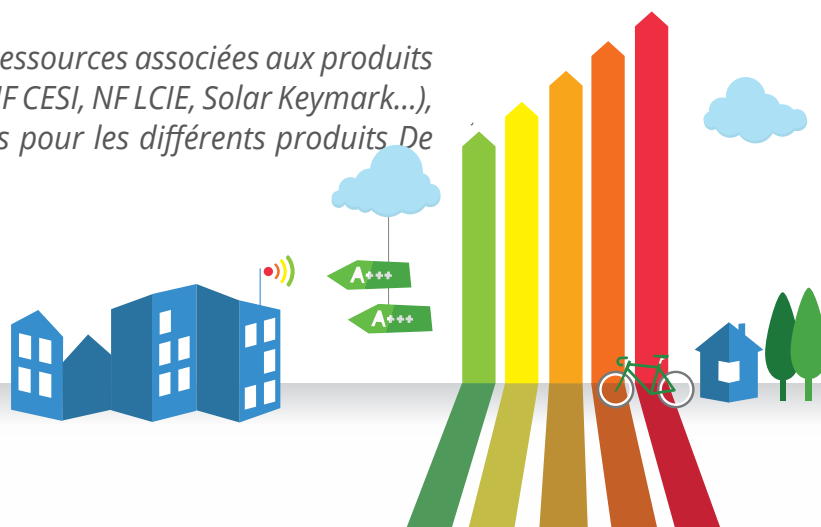



Faciliter au quotidien l'activité des professionnels grâce au site SAV mobile

Le site mobile SAV permet aux installateurs d'obtenir, à tout moment et de n'importe où, toutes les informations indispensables à la mise en service, l'entretien et le dépannage de 15 gammes produits très largement installées.

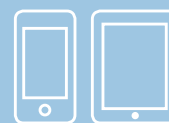

 sav.dedietrich-thermique.fr

Le site mobile SAV De Dietrich a été conçu autour de 5 rubriques qui facilitent la vie de l'installateur :

Accessible depuis un smartphone ou une tablette, le site sav.dedietrich-thermique.fr fonctionne également en version online et offline lorsqu'il n'y a pas de connexion en chauffeerie.

- La mise en service avec des schémas de principe hydrauliques, la visualisation des différents tableaux de commande...
- L'entretien, tous les différents points de contrôle, le nettoyage des circuits et les étapes de contrôle de bon fonctionnement.
- Le dépannage présente les codes panne et leur signification, les procédures de mesure et les valeurs cibles ainsi que la liste des pièces de rechange.
- Les ressources associées (notices d'installation et d'utilisation...).

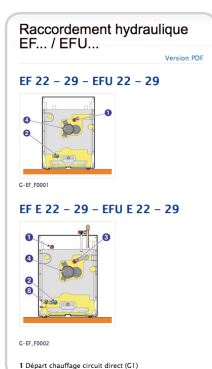
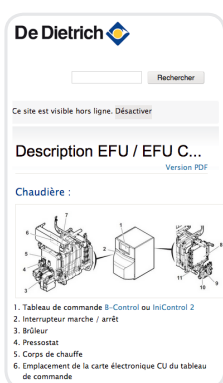

Le SAV mobile offre également l'option d'impression du guide SAV (format PDF), à partir des informations disponibles sur le site.

Il concerne les produits suivants : Innovens, Vivadens, Naneo, Modulens G, Modulens O, NeOvo EcoNox / Condens, HPIInverter Evolution, Alezio Evolution, Zena, Twineo, CEL, Kaliko, M100.

Accéder à l'e-catalogue interactif, online et offline

La version interactive du catalogue tarifs De Dietrich est consultable sur MAC, PC, iPad et iPhone. Elle offre des fonctionnalités enrichies :

- Un moteur de recherche puissant pour accéder directement à l'information,
- Un téléchargement des informations produits (vidéos de présentation et de montage, feuillets techniques, argumentaires produits, guides SAV),
- Faciliter vos chiffrages avec la liste de courses...

Available on the  App Store

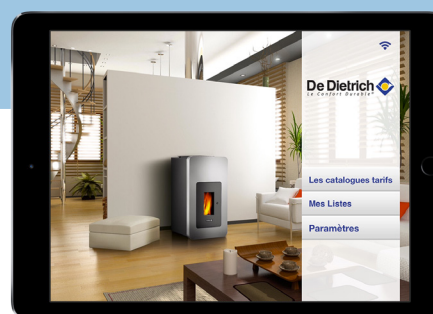

Directives européennes Eco-conception et Etiquetage énergétique

les prochaines étapes

L'ordre de marche vers la performance énergétique s'est accéléré avec la mise en place des directives Eco-conception et Etiquetage énergétique le 26 septembre 2015.

Les deux prochaines années, de nouvelles mesures feront encore évoluer le paysage réglementaire et imposeront aux fabricants d'équipements de chauffage et d'eau chaude sanitaire de nouvelles exigences :

2017

- Le 1er avril, les chaudières bois devront, à leur tour, apposer une étiquette énergétique avec toutes les caractéristiques du produit.
- Dès le 26 septembre, les chaudières cogénération et les pompes à chaleur devront afficher un meilleur rendement et de meilleures performances énergétiques (respectivement de 14 % et 10 %, plus élevées que les valeurs actuelles).
- Dans la catégorie Eau chaude sanitaire, des performances énergétiques seront imposées aux préparateurs (limitation des pertes à l'ambiance,...) et l'étiquette Eau chaude sanitaire présentera une nouvelle échelle de classe d'efficacité énergétique, allant de F à A+.

2018

- Au 1er janvier, les chaudières sans brûleurs, aujourd'hui exclues du cadre des directives, ne bénéficieront plus de ce traitement particulier.
 - À ce jour, elles sont uniquement destinées au remplacement d'un produit équivalent. En parallèle, les poêles à bois raccordés à un conduit de fumées seront soumis à l'étiquetage énergétique.
 - Au 26 septembre, le seuil des émissions de NOx sera baissé à 56 mg/kWh (PCS) sur tous les équipements de chauffage et d'eau chaude sanitaire.
- En 2019, la réglementation prévoit une étiquette pour les appareils de chauffage, d'une échelle allant de D à A+++.

Par ailleurs, au-delà de la réglementation actuelle, la Commission Européenne travaille sur une révision de la Directive Etiquetage énergétique 2010/30 et envisage une nouvelle étiquette. Celle-ci afficherait une nouvelle échelle réduite pour les classes d'efficacité énergétique : de A à G et viendrait remplacer les étiquettes existantes

De Dietrich se prépare d'ores et déjà à relever les prochains défis.

SERVICE DE PRESSE : CLC COMMUNICATIONS

6, rue de Rome - 75008 Paris - Tél. : 01 42 93 04 04

Contacts : Jérôme Saczewski - Raja Latreche - Ségolène Thion

j.saczewski@clccom.com, r.latreche@clccom.com, s.thion@clccom.com

De Dietrich 

De Dietrich Thermique
S.A.S. au capital social de 22 487 610 €
57, rue de la Gare - 67580 Mertzwiller
Tél. 03 88 80 27 00 - Fax 03 88 80 27 99

Télécharger tous les éléments sur l'espace presse
Espace Pro www.dedietrich-thermique.fr



Tout savoir sur
De Dietrich Thermique